

SF200MA

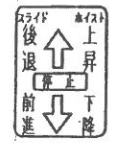

操作レバーの切り換えはこの図のようにする事

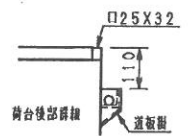
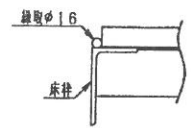
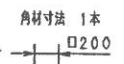

納入仕様図

受注番号	12A-0941
ディーラー名	西東京いすゞ自動車(株)八王子支店様
ユーザー名	セイウ・プランニング様
車型	FVZ34U2-PDYS-M-7000988
クレーン型式	
受領印	
受領日付	
営業担当	近藤

仕様説明

編り	差込式
床面	ハイツ幅11.6+板張(アビス32mm・3面削)縁取付
その他	柱2個 角材1本積込 道板2枚積込
塗装	キャブ色(島居箱板も同色)

※水平スライド可能にする事(操作レバ-2本式)
リアタイヤ 245/70R19.5 136/134J
諸機形選済車
アルミホイール装着車
※架装検討書番号 HS-312166

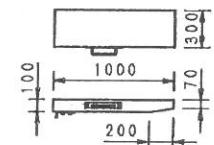
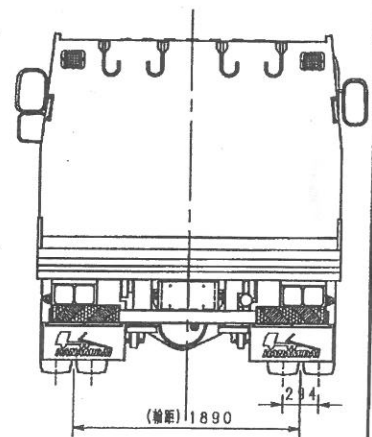
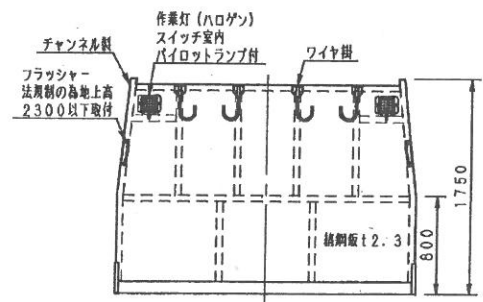
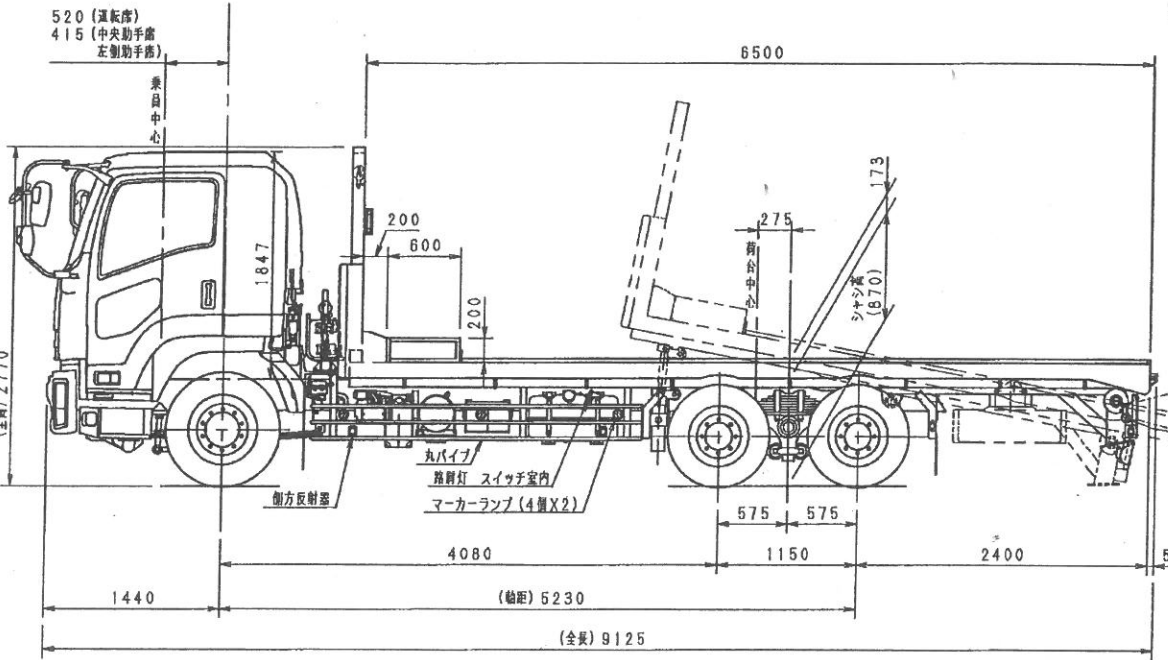

前回08A-0217

△				三角法	尺度
△				1/30	
△				13.03.30	
NO	内 容	日 付	氏 名	図 名	セフテローダ(マークII)
			大和	NAME	QKG-FVZ34U2型外観図
株式会社	花見台自動車	図 番		DWG. NO.	12A-0941-0

P V C W R I F N T A G B
C アイ Xリ - - Z Z Z A - 181

※斜面上の部分に積り重量とは多少異なることがあります。